



ZEISS REACH CFX



三次元座標測定機のパフォーマンスを最大限に引き出し
スループットを向上する、
新しいカーボン製エクステンション

軽量

プローブの質量制限を気にせず、
自由なスタイラスシステムを構築可能。
複雑形状のワークでも
スタイラス交換回数を最小限に抑え、
短時間で測定できます。

熱に強い

ZEISS独自のカーボン技術により、
熱による伸縮を殆ど生じさせないため、
温度環境に左右されず
高精度な測定結果を得られます。

高剛性

測定時のたわみを最小限に抑え、
精度を損なうことなく、
高速スキャン測定を行えます。

Material	Weight	Expansion	Deflection
ZEISS REACH CFX5			
ZEISS REACH CFX3*			
ZEISS REACH CFX1			
Aluminium			
Titanium			

*CFX 3 はサーモフィット (ThermoFit®) 製エクステンションの新名称です

M5	概略形状	型式	各部寸法 (mm)							重量 (g)	
			DK	L	DG	ML	MLE	DS	DSE		B
Extension (ZEISS REACH CFX 5)		626107-1040-200		40	11						8
		626107-1050-200		50	11						8
		626107-1060-200		60	11						9
		626107-1075-200		70	11						10
		626107-1080-200		80	11						10
		626107-1090-200		90	11						11
		626107-1100-200		100	11						12
		626107-1120-200		120	11						14
		626107-1150-200		150	11						15
		626107-1200-200		200	11						18
		626107-1250-200		250	11						22
		626107-2040-200		40	20						25
		626107-2050-200		50	20						26
		626107-2060-200		60	20						27
		626107-2075-200		75	20						30
		626107-2080-200		80	20						30
		626107-2090-200		90	20						31
		626107-2100-200		100	20						32
		626107-2120-200		120	20						34
		626107-2150-200		150	20						38
		626107-2200-200		200	20						46
		626107-2250-200		250	20						52
		626107-2300-200		300	20						58
		626107-2400-200		400	20						71

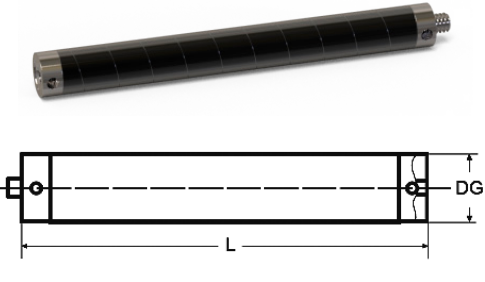
M5	概略形状	型式	各部寸法 (mm)							重量 (g)	
			DK	L	DG	ML	MLE	DS	DSE		B
Extension (ZEISS REACH CFX 3)		626107-1040-100		40	11						9
		626107-1050-100		50	11						10
		626107-1060-100		60	11						11
		626107-1075-100		75	11						11
		626107-1080-100		80	11						12
		626107-1090-100		90	11						13
		626107-1100-100		100	11						14
		626107-1120-100		120	11						15
		626107-1150-100		150	11						17
		626107-1200-100		200	11						21
		626107-1250-100		250	11						24
		626107-2040-100		40	20						26
		626107-2050-100		50	20						28
		626107-2060-100		60	20						29
		626107-2075-100		75	20						31
		626107-2080-100		80	20						32
		626107-2090-100		90	20						33
		626107-2100-100		100	20						34
		626107-2120-100		120	20						37
		626107-2150-100		150	20						41
		626107-2200-100		200	20						48
		626107-2250-100		250	20						55
		626107-2300-100		300	20						62
		626107-2400-100		400	20						78
Extension (ZEISS REACH CFX 1)		626107-1040-300		40	11						8
		626107-1050-300		50	11						8
		626107-1060-300		60	11						9
		626107-1075-300		75	11						10
		626107-1080-300		80	11						10
		626107-1090-300		90	11						11
		626107-1100-300		100	11						12
		626107-1120-300		120	11						14
		626107-1150-300		150	11						15
		626107-1200-300		200	11						18
		626107-1250-300		250	11						22
		626107-2040-300		40	20						25
		626107-2050-300		50	20						26
		626107-2060-300		60	20						27
		626107-2075-300		75	20						30
		626107-2080-300		80	20						30
		626107-2090-300		90	20						31
		626107-2100-300		100	20						32
		626107-2120-300		120	20						34
		626107-2150-300		150	20						38
		626107-2200-300		200	20						46
		626107-2250-300		250	20						52
		626107-2300-300		300	20						58
		626107-2400-300		400	20						71



OmniFix[®] Kits

NEW



OmniFix[®] Kitsは、小型加工部品から、航空機部品、大型車両のシートメタルやプラスチック製のボディコンポーネントに至るまでの多様なニーズを満たすように設計されています。各キットはモジュール設計されており拡張性に富んでいます。

小型部品用キット 使用例

- OmniFix[®] Kit - M4, 240 × 240 mm
- OmniFix[®] Kit Lite - M4, 240 × 240 mm
- OmniFix[®] Kit - M6, 240 × 240 mm
- OmniFix[®] Kit Lite - M6, 240 × 240 mm

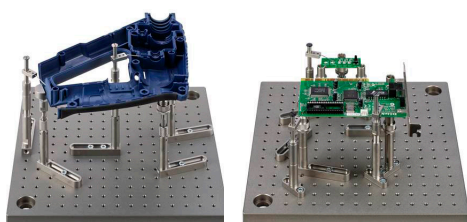

- OmniFix[®] Kit - Jointed arm, 500 × 400 mm



中型部品用キット 使用例

- OmniFix[®] Kit - M6, 500 × 500 mm
- OmniFix[®] Kit Lite - M6, 500 × 500 mm

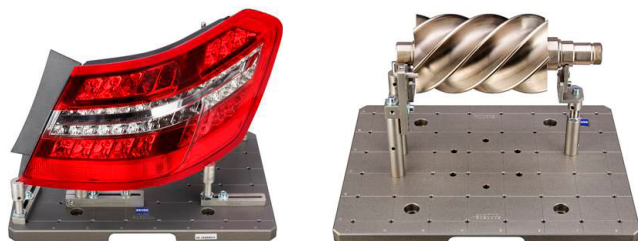

- OmniFix[®] Kit - Jointed arm, 1000 × 1000 mm



大型部品用キット 使用例

- OmniFix[®] Kit - Profile, 1800 × 600 mm

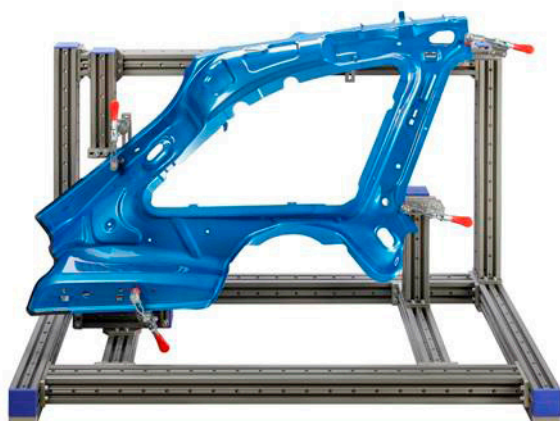



OmniFix[®] Vise **NEW**

高額な専用設計治具はもう必要ありません。
OmniFix[®] Viseが、さまざまな形状のワークを簡単に固定します。

▼ 使用方法を動画で 分かりやすくご紹介します

MOVIE

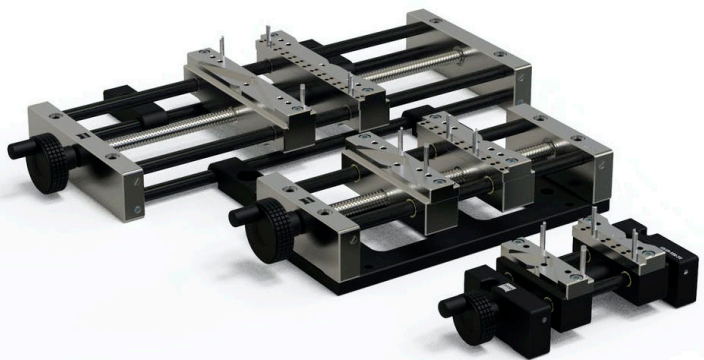

OmniFix[®] Viseは、M6ねじ形状つきの ZEISS 製パレットに固定したり、一部のバイスに付属のアルミ製プレートやブラケットを介して三次元座標測定機の定盤に固定したりすることが可能です。

軽量にもかかわらず しっかり固定

ワークは変形や“ぐらつき”のないように、適切に設置しなければなりません。ZEISS OmniFix[®] Viseは軽量ながら極めて安定した状態でワークを固定することができ、信頼性の高い測定を実現します。

さまざまなワークに柔軟に対応 しかも測定を妨げない

交換可能なツメにより、あらゆる形状のワークに対応します。さらに、交換式のピンをツメの上部に立てることで、あらゆる方向からアクセスできる状態をつくりだし、ワークを固定することができます。

センタークランピング機能を 搭載

円筒形状などの回転対称ワークを同じ中点位置で固定できるセンタークランピング機能を搭載。少し形状が異なるなどのバージョン違いのワークでも、測定プログラムを流用して同じ位置で簡単に測定できます。また、ロータリテーブルを使用している測定時に、ワークをテーブル中央に配置するための固定治具としても有効にお使いいただけます。

使用例

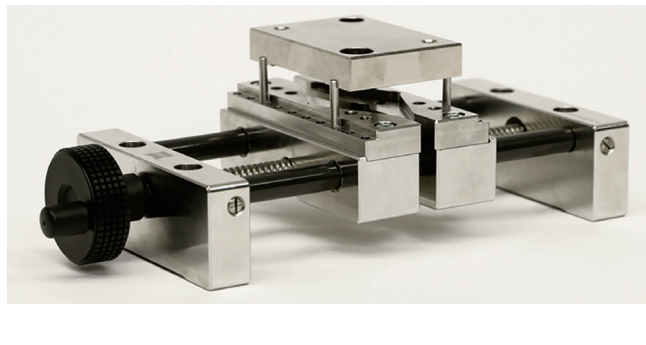
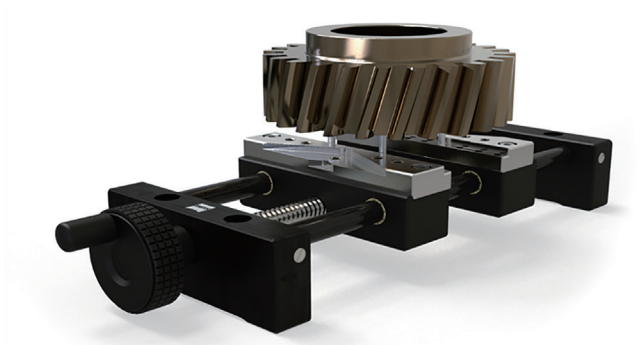
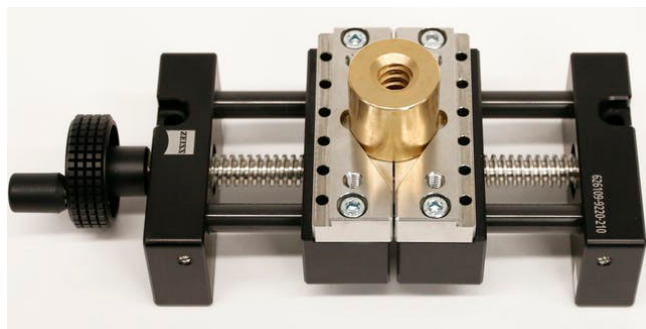
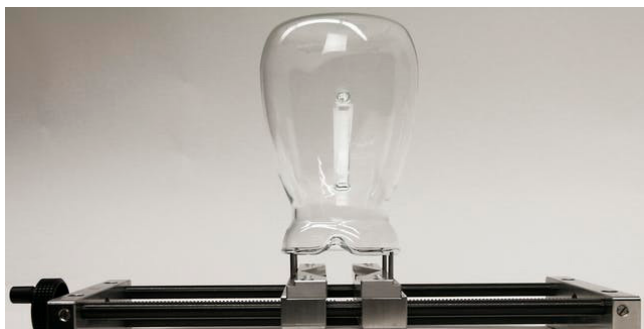

OmniFix® Kit 小型部品用キット

OmniFix® Kit – M4, 240x240 mm 型式：600062-0351-027

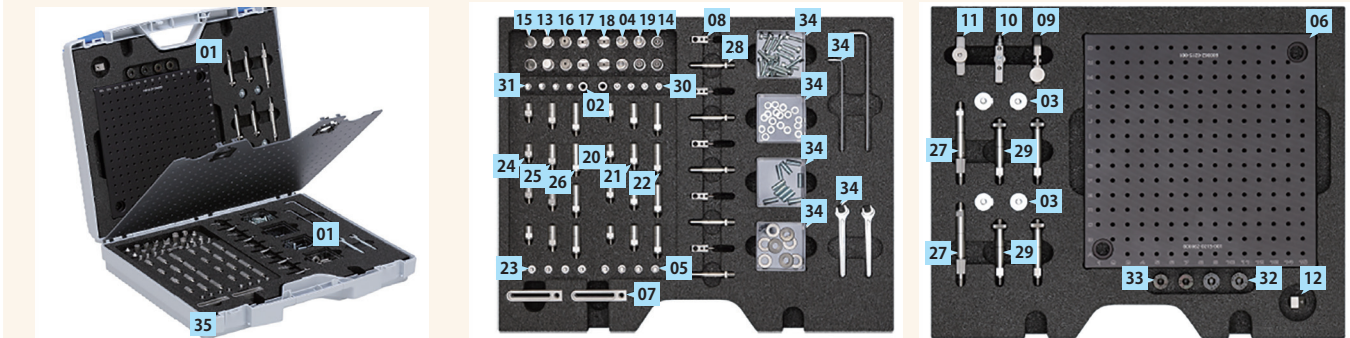

No	数	型式	詳細	No	数	型式	詳細
1	1	600062-0351-027	OmniFlx Kit - M4, 240x240 mm	19	1	600062-0215-005	パーツ支持具 D10 M8x0.5 - 角支持
2	2	600062-0210-131	コラム D10 M6 FF - L15	20	4	600062-0215-022	コラム D10 M4 MF - L15
3	4	600062-0001-245	パーツ固定具 D20 M6 - 平面マグネット	21	4	600062-0215-023	コラム D10 M4 MF - L22.5
4	2	600062-0351-009	パーツ支持具 D10 M8x0.5 - 端支持	22	4	600062-0215-024	コラム D10 M4 MF - L30
5	4	600062-0351-030	アダプターコラム D10 M6 - M4 MF - L15	23	4	600062-0215-012	アダプターコラム D10 M4 - M6 MF - L15
6	1	600062-0215-001	グリッドプレート 15x240x240, グリッド 15x15 mm - M4	24	4	600062-0215-025	コラム D10 M6 MF - L15
7	6	600062-0215-002	ブラケット 12x10x60 - M6	25	4	600062-0215-026	コラム D10 M6 MF - L22, 5
8	5	600062-0215-013	パーツ固定具 D10 D5 - 固定用ワイヤー付き	26	4	600062-0215-027	コラム D10 M6 MF - L30
9	1	600062-0215-015	パーツ固定具 D10 M6 - ベンチ型クランプ	27	2	600062-0215-014	コラム D10 M6 - アジャスタブル
10	1	600062-0215-016	パーツ固定具 D10 M6 - 平行クランプ	28	5	600062-0215-010	パーツ固定具 D10 - 固定用コラム, L=40 mm
11	1	600062-0215-017	コネクティングエレメント D10 M6 - ヒンジ L40	29	4	600062-0215-004	コラム D10 M6/M8x0.5 - L50
12	1	600062-0215-018	コネクティングエレメント D10 M4 - 角度45°	30	4	600062-0215-019	ねじアダプター M4 - M8x0.5
13	2	600062-0215-009	パーツ支持具 D10 M8x0.5 - 平面	31	4	600062-0215-020	ねじアダプター M6 - M8x0.5
14	3	600062-0215-006	パーツ支持具 D10 M8x0.5 - 球面	32	2	-	六角ねじ M12x20 DIN 7984 8.8 ZNS
15	2	600062-0215-008	パーツ支持具 D10 M8x0.5 - 円錐	33	2	-	六角ねじ M10x20 DIN 7984 8.8 ZNS
16	2	600062-0215-007	パーツ支持具 D10 M8x0.5 - V字 D10	34	1	600062-0351-029	OmniFix Kit M4 240x240 ツールキット
17	2	600062-0215-028	パーツ支持具 D10 M8x0.5 - V字 D10, ナロー	35	1	600062-0215-040	OmniFlx Kit M4 240x240 ケース
18	2	600062-0215-029	パーツ支持具 D10 M8x0.5 - V字 D14, ナロー				

OmniFix® Kit Lite – M4, 240x240 mm 型式：600062-0351-027*1



No	数	型式	詳細	No	数	型式	詳細
1	1	600062-0351-026	OmniFix Kit Lite - M4, 240x240mm	11	4	600062-0215-023	コラム D10 M4 MF - L22.5
2	2	600062-0351-009	パーツ支持具 D10 M8x0.5 - 端支持	12	4	600062-0215-024	コラム D10 M4 MF - L30
3	4	600062-0351-030	アダプターコラム D10 M6 - M4 MF - L15	13	4	600062-0215-012	アダプターコラム D10 M4 - M6 MF - L15
4	6	600062-0215-002	ブラケット 12x10x60 - M6	14	4	600062-0215-025	コラム D10 M6 MF - L15
5	4	600062-0215-013	パーツ固定具 D10 D5 - 固定用ワイヤー付き	15	4	600062-0215-026	コラム D10 M6 MF - L22.5
6	3	600062-0215-006	パーツ支持具 D10 M8x0.5 - 球面	16	4	600062-0215-010	パーツ固定具 D10 - 固定用コラム, L=40 mm
7	2	600062-0215-008	パーツ支持具 D10 M8x0.5 - 円錐	17	4	600062-0215-019	ねじアダプター M4 - M8x0.5
8	2	600062-0215-029	パーツ支持具 D10 M8x0.5 - V字 D14. ナロー	18	4	600062-0215-020	ねじアダプター M6 - M8x0.5
9	1	600062-0215-005	パーツ支持具 D10 M8x0.5 - 角支持	19	1	600062-0351-029	OmniFix Kit M4 240x240 ツールキット
10	4	600062-0215-022	コラム D10 M4 MF - L15	20	1	600062-0215-039	OmniFix Kit Lite M4 240x240 ケース

*1 本製品にグリッドプレート (M4) は付属していません。

OmniFix® Kit 小型部品用キット

OmniFix® Kit – M6, 240x240 mm 型式：600062-0351-023

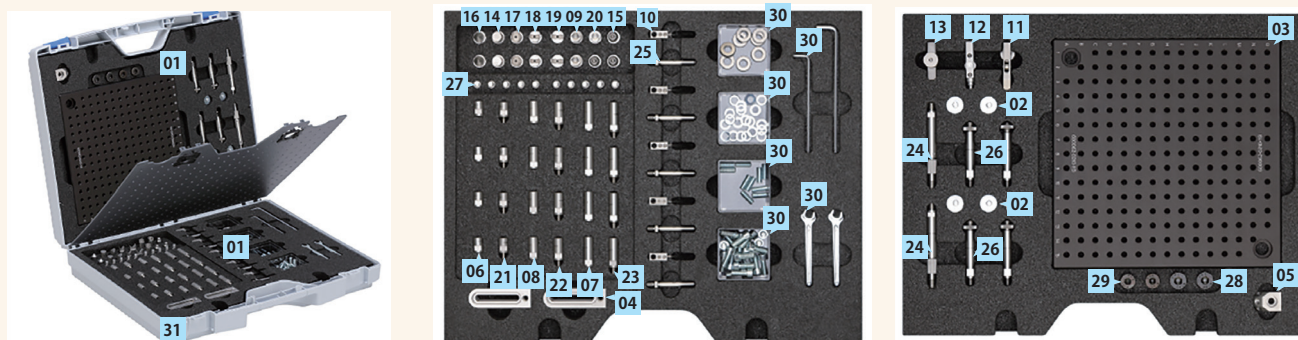

No	数	型式	詳細	No	数	型式	詳細
1	1	600062-0351-023	OmniFix Kit - M6, 240x240 mm	17	2	600062-0215-007	パーツ支持具 D10 M8x0.5 - V字 D10
2	4	600062-0001-245	パーツ固定具 D20 M6 - 平面マグネット	18	2	600062-0215-028	パーツ支持具 D10 M8x0.5 - V字 D10, ナロー
3	1	600062-0210-113	グリッドプレート 15x240x240, グリッド 15x15 mm - M6	19	2	600062-0215-029	パーツ支持具 D10 M8x0.5 - V字 D14, ナロー
4	6	600062-0210-114	ブラケット 20x10x64 - M6	20	1	600062-0215-005	パーツ支持具 D10 M8x0.5 - 角支持
5	1	600062-0210-120	コネクティングエレメント D10 M6 - 角度45°	21	4	600062-0215-025	コラム D10 M6 MF - L15
6	4	600062-0210-131	コラム D10 M6 FF - L15	22	4	600062-0215-026	コラム D10 M6 MF - L22.5
7	4	600062-0351-008	コラム D10 M6 FF - L30	23	4	600062-0215-027	コラム D10 M6 MF - L30
8	4	600062-0351-007	コラム D10 M6 FF - L22.5	24	2	600062-0215-014	コラム D10 M6 - アジャスタブル
9	2	600062-0351-009	パーツ支持具 D10 M8x0.5 - 端支持	25	5	600062-0215-010	パーツ固定具 D10 - 固定用コラム, L=40 mm
10	5	600062-0215-013	パーツ固定具 D10 D5 - 固定用ワイヤー付き	26	4	600062-0215-004	コラム D10 M6/M8x0.5 - L50
11	1	600062-0215-015	パーツ固定具 D10 M6 - ベンチ型クランプ	27	10	600062-0215-020	ねじアダプター M6 - M8x0.5
12	1	600062-0215-016	パーツ固定具 D10 M6 - 平行クランプ	28	2	-	六角ねじ M12x20 DIN 7984 8.8 ZNS
13	1	600062-0215-017	コネクティングエレメント D10 M6 - ヒンジ L40	29	2	-	六角ねじ M10x20 DIN 7984 8.8 ZNS
14	2	600062-0215-009	パーツ支持具 D10 M8x0.5 - 平面	30	1	600062-0351-028	OmniFix Kit M6 240x240 ツールキット
15	3	600062-0215-006	パーツ支持具 D10 M8x0.5 - 球面	31	1	600062-0215-038	OmniFix Kit M6 240x240 ケース
16	2	600062-0215-008	パーツ支持具 D10 M8x0.5 - 円錐				

OmniFix® Kit Lite – M6, 240x240 mm 型式：600062-0351-022²

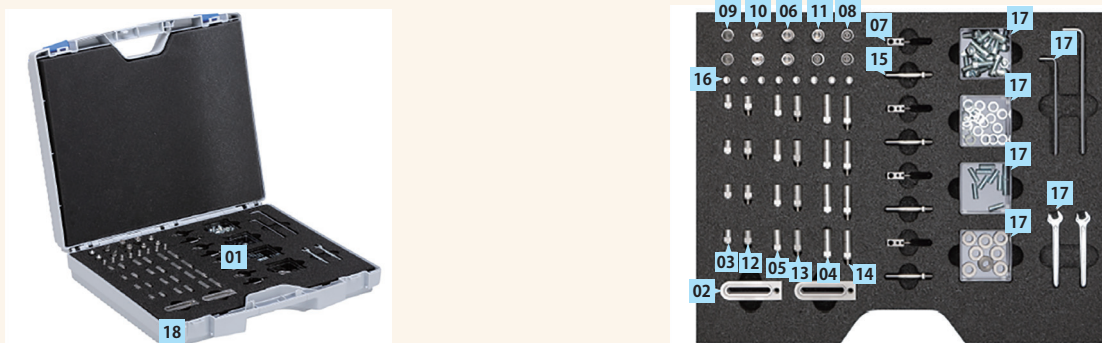

No	数	型式	詳細	No	数	型式	詳細
1	1	600062-0351-022	OmniFix Kit Lite - M6, 240x240 mm	10	2	600062-0215-029	パーツ支持具 D10 M8x0.5 - V字 D14, ナロー
2	6	600062-0210-114	ブラケット 20x10x64 - M6	11	1	600062-0215-005	パーツ支持具 D10 M8x0.5 - 角支持
3	4	600062-0210-131	コラム D10 M6 FF - L15	12	4	600062-0215-025	コラム D10 M6 MF - L15
4	4	600062-0351-008	コラム D10 M6 FF - L30	13	4	600062-0215-026	コラム D10 M6 MF - L22.5
5	4	600062-0351-007	コラム D10 M6 FF - L22.5	14	4	600062-0215-027	コラム D10 M6 MF - L30
6	2	600062-0351-009	パーツ支持具 D10 M8x0.5 - 端支持	15	4	600062-0215-010	パーツ固定具 D10 - 固定用コラム, L=40 mm
7	4	600062-0215-013	パーツ固定具 D10 D5 - 固定用ワイヤー付き	16	8	600062-0215-020	ねじアダプター M6 - M8x0.5
8	3	600062-0215-006	パーツ支持具 D10 M8x0.5 - 球面	17	1	600062-0351-028	OmniFix Kit M6 240x240 ツールキット
9	2	600062-0215-008	パーツ支持具 D10 M8x0.5 - 円錐	18	1	600062-0215-037	OmniFix Kit Lite M6 240x240 ケース

*2 本製品にグリッドプレート (M6) は付属していません。

OmniFix® Kit 小型部品用キット

OmniFix® Kit – Jointed arm, 500x400 mm 型式：600062-0351-259

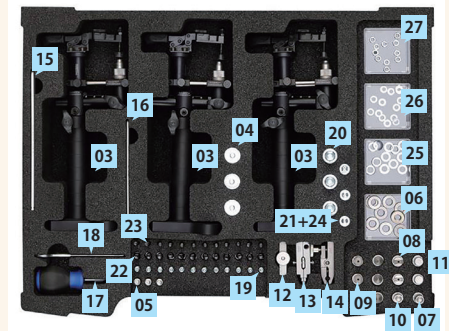

No	数	型式	詳細	No	数	型式	詳細
1	1	600062-0001-259	OmniFix Kit Jointed Arm, 500x400 mm	15	1	-	六角レンチ AF 5 mm
2	1	600062-0210-565	OmniFix Kit Jointed Arm 500x400 ケース	16	1	-	六角レンチ AF 3 mm
3	3	600062-0000-228	Articulated Arm Unit D25, グリッドプレート 50, ショート	17	1	-	マイナスドライバー
4	3	600062-0001-245	パーツ固定具 D20 M6 - 平面マグネット	18	1	-	オープンエンドレンチ AF 10 mm
5	3	600062-0215-020	ねじアダプター M6 - M8x0.5	19	12	600062-0210-024	ねじアダプター - M6x20, 中央溝付き
6	3	600062-0000-213	パーツ支持具 D10 M8x0.5 - ローレットナット	20	3	-	六角ねじ M12x25 DIN 7984 ZNS
7	2	600062-0215-005	パーツ支持具 D10 M8x0.5 - 角支持	21	3	-	六角ねじ M8x25 DIN 912 ZNS, 8.8
8	2	600062-0215-028	パーツ支持具 D10 M8x0.5 - V字 D10, ナロー	22	12	-	六角ねじ M6x20 DIN 912 ZNS, 8.8
9	2	600062-0215-007	パーツ支持具 D10 M8x0.5 - V字 D10	23	12	-	六角ねじ M4x20 DIN 912 ZNS, 8.8
10	3	600062-0215-008	パーツ支持具 D10 M8x0.5 - 円錐	24	3	-	ワッシャー D=8.4 DIN 125 ST ZNS
11	2	600062-0215-009	パーツ支持具 D10 M8x0.5 - 平面	25	12	-	ワッシャー D=6.4 DIN 125 ST ZNS
12	1	600062-0215-017	コネクティングエレメント D10 M6 - ヒンジ L40	26	12	-	ワッシャー D=4.3 DIN 125 ST ZNS
13	1	600062-0215-016	パーツ固定具 D10 M6 - 平行クランプ	27	10	-	六角ナット M4 DIN 439 ZNS
14	1	600062-0215-015	パーツ固定具 D10 M6 - ペンチ型クランプ				

OmniFix® Kit 中型部品用キット

OmniFix® Kit - M6, 500x500 mm 型式：600062-0351-006

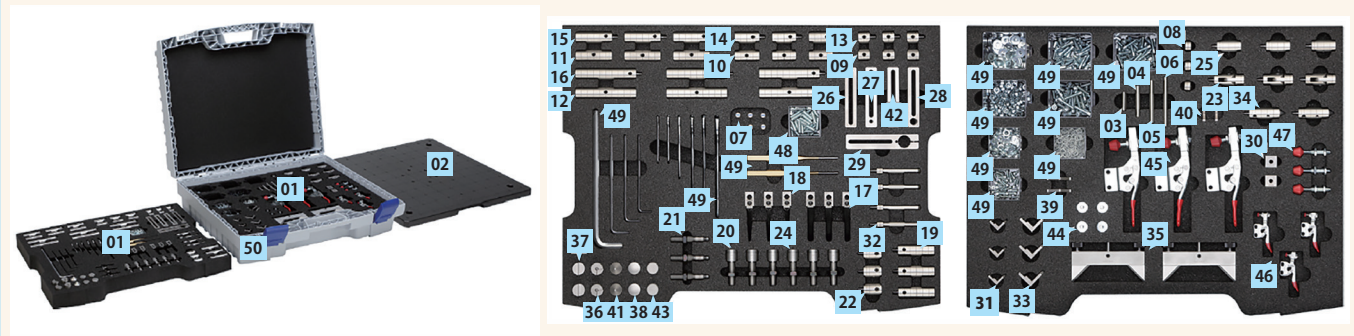

No	数	型式	詳細	No	数	型式	詳細
1	1	600062-0351-006	OmniFix Kit - M6, 500x500mm	26	4	600062-0210-091	ブラケット 20x10x100 - 溝
2	1	600062-0117-000	グリッドプレート 500x500x20 黒色アルマイト処理済 50x50mm M6 グリッド	27	4	600062-0210-092	ブラケット 20x10x100 - M6
3	3	600062-0210-025	パーツ支持具 - 円筒ピン D8 L30	28	4	600062-0210-093	ブラケット 20x10x100 - M12x1
4	3	600062-0210-026	パーツ支持具 - 円筒ピン D8 L50	29	2	600062-0210-094	ブラケット 25x15x120 - D20
5	3	600062-0210-027	パーツ支持具 - 円筒ピン D8 L70	30	2	600062-0210-095	コネクティングエレメント D20 M6 - キューブ
6	3	600062-0210-028	パーツ支持具 - 円筒ピン D8 L80	31	3	600062-0210-096	コネクティングエレメント D20 M6, 固定用ブラケット
7	6	600062-0210-062	パーツ固定具 D20 M6 - マグネットバー	32	4	600062-0210-097	パーツ固定具 D20, 固定用コラム L68
8	3	600062-0210-067	コラム D20 M6 FF - L10	33	3	600062-0210-098	コネクティングエレメント D20 M6, 固定用ブラケット
9	3	600062-0210-068	コラム D20 M6 FF - L20	34	2	600062-0210-099	パーツ支持具 D20 M6, 円錐 ばね懸架式
10	3	600062-0210-069	コラム D20 M6 FF - L40	35	2	600062-0210-100	パーツ支持具 D20 D8 - ユニバーサルV字
11	3	600062-0210-070	コラム D20 M6 FF - L60	36	2	600062-0210-101	パーツ支持具 D20 D8 - 角支持
12	3	600062-0210-071	コラム D20 M6 FF - L100	37	2	600062-0210-102	パーツ支持具 D20 D8 - 端支持
13	3	600062-0210-073	コラム D20 M6 MF - L20	38	2	600062-0210-103	パーツ支持具 D20 D8 - 球面
14	3	600062-0210-074	コラム D20 M6 MF - L40	39	2	600062-0210-105	パーツ支持具 D20 - V字 120° ラージ
15	3	600062-0210-075	コラム D20 M6 MF - L60	40	2	600062-0210-106	パーツ支持具 D20 - V字 90° スモール
16	3	600062-0210-076	コラム D20 M6 MF - L100	41	2	600062-0210-108	パーツ支持具 D20 D8 - 円錐
17	3	600062-0210-077	パーツ固定具 D20 D8 - ばね固定式	42	4	600062-0210-111	ブラケット 20x10x100 - クロスボア D8
18	3	600062-0210-078	パーツ固定具 D20 D8 - ばね固定式, ナロー	43	2	600062-0210-112	パーツ支持具 D20 D8 - 平面
19	3	600062-0210-084	アダプターコラム D20 M6 - M12x1 MF - L60	44	4	600062-0001-245	パーツ固定具 D20 M6 - 平面マグネット
20	3	600062-0210-085	アダプターコラム D20 M12x1 - M6 MF, アジャスタブル	45	3	600062-0210-053	パーツ固定具 - トグルクランプ, M6
21	3	600062-0210-086	パーツ支持具 D20 M12x1 球面, アジャスタブル	46	3	600062-0210-054	パーツ固定具 - トグルクランプ, M4
22	3	600062-0210-087	アダプターコラム D20 M6 - D8 MF - L30	47	3	600062-0210-057	パーツ固定具 - プレッシュャースピンドル M8x60
23	3	600062-0210-088	コネクティングエレメント D20 M6 - ヒンジ L50	48	50	600062-0210-024	ねじアダプター - M6x20, 中央溝付き
24	3	600062-0210-089	アダプターコラム D20 M12x1 - D8 MF, アジャスタブル	49	1	600062-0210-064	OmniFix Kit M6 500x500 ツールキット
25	3	600062-0210-090	アダプターコラム D20 M6 - M8x1 - L40	50	1	600062-0125-002	OmniFix Kit Lite M6 500x500 ケース

OmniFix® Kit 中型部品用キット

OmniFix® Kit Lite – M6, 500x500 mm 型式：600062-0351-005*

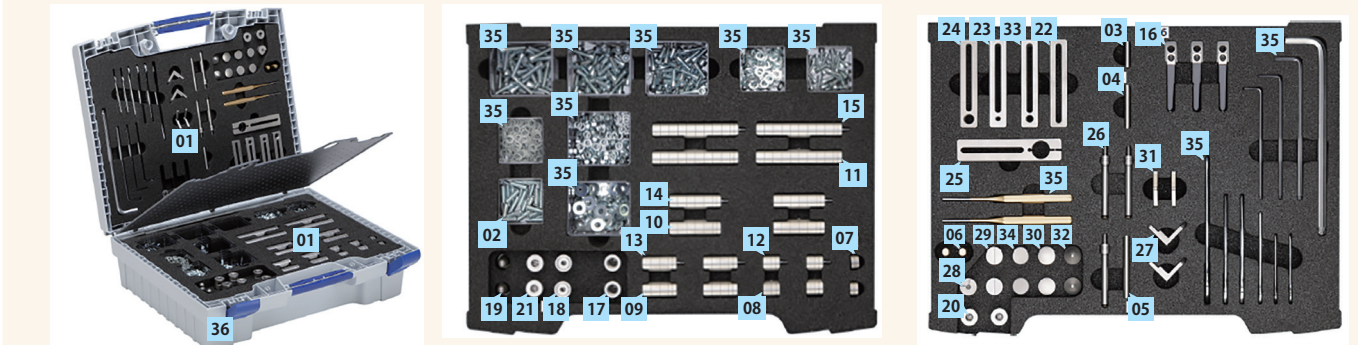

No	数	型式	詳細	No	数	型式	詳細
1	1	600062-0351-005	OmniFix Kit Lite - M6, 500x500 mm	19	2	600062-0210-086	パーツ支持具 D20 M12x1 球面, アジャスタブル
2	30	600062-0210-024	ねじアダプター - M6x20, 中央溝付き	20	2	600062-0210-087	アダプターコラム D20 M6 - D8 MF - L30
3	2	600062-0210-025	パーツ支持具 - 円筒ピン D8 L30	21	2	600062-0210-089	アダプターコラム D20 M12x1 - D8 MF, アジャスタブル
4	2	600062-0210-026	パーツ支持具 - 円筒ピン D8 L50	22	2	600062-0210-091	ブラケット 20x10x100 - Slot
5	2	600062-0210-027	パーツ支持具 - 円筒ピン D8 L70	23	4	600062-0210-092	ブラケット 20x10x100 - M6
6	4	600062-0210-062	パーツ固定具 D20 M6 - マグネットバー	24	2	600062-0210-093	ブラケット 20x10x100 - M12x1
7	2	600062-0210-067	コラム D20 M6 FF - L10	25	2	600062-0210-094	ブラケット 25x15x120 - D20
8	2	600062-0210-068	コラム D20 M6 FF - L20	26	3	600062-0210-097	パーツ固定具 D20, 固定用コラム L68
9	2	600062-0210-069	コラム D20 M6 FF - L40	27	2	600062-0210-098	コネクティングエレメント D20 M6, 固定用ブラケット M6
10	2	600062-0210-070	コラム D20 M6 FF - L60	28	1	600062-0210-101	パーツ支持具 D20 D8 - 角支持
11	2	600062-0210-071	コラム D20 M6 FF - L100	29	2	600062-0210-102	パーツ支持具 D20 D8 - 端支持
12	2	600062-0210-073	コラム D20 M6 MF - L20	30	2	600062-0210-103	パーツ支持具 D20 D8 - 球面
13	2	600062-0210-074	コラム D20 M6 MF - L40	31	2	600062-0210-105	パーツ支持具 D20 - V字 120°ラージ
14	2	600062-0210-075	コラム D20 M6 MF - L60	32	2	600062-0210-108	パーツ支持具 D20 D8 - 円錐
15	2	600062-0210-076	コラム D20 M6 MF - L100	33	4	600062-0210-111	ブラケット 20x10x100 - クロスボア D8
16	3	600062-0210-077	パーツ固定具 D20 D8 - ばね固定式	34	2	600062-0210-112	パーツ支持具 D20 D8 - 平面
17	2	600062-0210-084	アダプターコラム D20 M6 - M12x1 MF - L60	35	1	600062-0210-064	OmniFix Kit M6 500x500 ツールキット
18	2	600062-0210-085	アダプターコラム D20 M12x1 - M6 MF, アジャスタブル	36	1	600062-0125-001	OmniFix Kit Lite M6 500x500 ケース

*本製品にグリッドテープ (M6) は付属しておりません。

OmniFix® Kit - Jointed arm, 1000x1000 mm 型式：600062-0001-248



No	数	型式	詳細	No	数	型式	詳細
1	1	600062-0001-248	OmniFix Kit - Jointed Arm, 1000x1000 mm	10	1	-	六角レンチ AF 2mm
2	1	600062-0001-249	OmniFix Kit Jointed Arm 1000x1000 Case	11	1	-	六角レンチ AF 3mm
3	3	600062-0210-085	アダプターコラム D20 M12x1 - M6 MF, アジャスタブル	12	1	-	六角レンチ AF 4mm
4	3	600062-0210-089	アダプターコラム D20 M12x1 - D8 MF, アジャスタブル	13	1	-	六角レンチ AF 5mm
5	1	600062-0210-101	パーツ支持具 D20 D8 - 角支持	14	3	600062-0322-001	ジョイントアームユニット D50 グリッドプレート100 付属
6	2	600062-0210-102	パーツ支持具 D20 D8 - 端支持	15	12	600062-0001-174	ジョイントアームアダプター M6, グリッドプレート100用
7	3	600062-0001-245	パーツ固定具 D20 M6 - 平面マグネット	16	12	-	6角ねじ M12x50 DIN 912 8.8
8	1	-	オープンエンドレンチ AF 10mm	17	12	-	ワッシャー 13 mm DIN 125 A
9	1	-	オープンエンドレンチ AF 19mm				

OmniFix® Kit 大型部品用キット

OmniFix® Kit - Profile, 1800x600 mm 型式：600062-0001-260

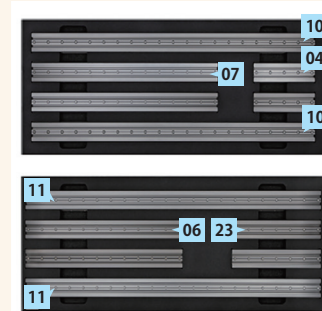
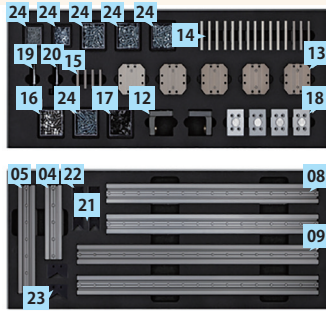

No	数	型式	詳細	No	数	型式	詳細
1	1	600062-0001-260	OmniFix Kit - Profile, 1800x600 mm	14	15	600062-0000-171	アダプタープレート, 60 mm
2	1	600062-0001-258	OmniFix Kit - M6, 500x500 mm, グリッドプレート除く	15	4	600062-0000-172	フランジプレート, 60 mm
3	1	600062-0351-049	OmniFix Kit M6 - 1800x600 mm - Profile Set	16	50	600062-0000-137	位置決めプッシング D9
4	3	600062-0000-185	バー, Profile 60x60 L=220 mm	17	100	600062-0000-162	Tナット R M6
5	3	600062-0000-164	バー, Profile 60x60 L=320 mm	18	4	600062-0000-175	フットプレート 60-80
6	2	600062-0000-165	バー, Profile 60x60 L=570 mm	19	1	600062-0000-176	固定用ボルト HA D16 M12 グリーン
7	2	600062-0000-166	バー, Profile 60x60 L=670 mm	20	1	600062-0000-177	固定用ボルト NA D16 M12 レッド
8	2	600062-0000-167	バー, Profile 60x60 L=720 mm	21	2	600062-0000-178	V字ブロック 90° POM
9	2	600062-0000-186	バー, Profile 60x60 L=820 mm	22	2	600062-0000-179	V字ブロック 60° POM
10	2	600062-0000-168	バー, Profile 60x60 L=1020 mm	23	2	600062-0000-180	V字ブロック 120° POM
11	2	600062-0000-187	バー, Profile 60x60 L=1070 mm	24	1	600062-0000-181	OmniFix Kit M6 1800x600 ツールキット
12	2	600062-0000-169	位置決めブラケット	25	1	600062-0000-184	OmniFix Kit M6 1800x600 ケース
13	5	600062-0000-170	クロスアダプタープレート				

Gridplates OmniFix® 用グリッドプレート

型式	Width (mm)	Depth (mm)	Height (mm)	備考
600062-0111-000	500	400	20	•Grid: M6, 50×50 mmピッチ
600062-0112-000	250	250	20	•Grid: M6, 50×50 mmピッチ
600062-0113-000	400	300	20	•Grid: M6, 50×50 mmピッチ
600062-0114-000	400	600	20	•Grid: M6, 50×50 mmピッチ
600062-0115-000	600	800	25	•Grid: M6, 50×50 mmピッチ
600062-0116-000	700	800	25	•Grid: M6, 50×50 mmピッチ
600062-0117-000	500	500	20	•Grid: M6, 50×50 mmピッチ •ZEISS DuraMax®シリーズ用
600062-0111-001	400	600	20	•Grid: M6, 50×50 mmピッチ •ザイザックスシリーズ用、定盤取付部穴ピッチ 150 mm
600062-0111-002	600	800	25	•Grid: M6, 50×50 mmピッチ •ザイザックスシリーズ用、定盤取付部穴ピッチ 200 mm

OmniFix® Vises

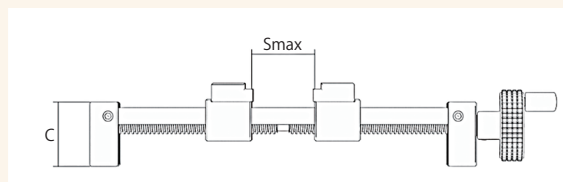
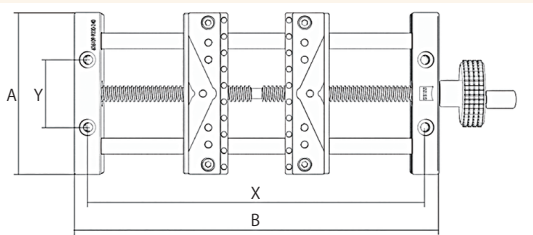

型式	A (mm)	B (mm)	C (mm)	X (mm)	Y (mm)	Smax (mm)	備考
626109-9220-210	80	160	45	150	-	50	・M6ねじ付属
626109-9220-220	80	210	45	200	-	100	・M6ねじ付属
626109-9220-230	120	220	45	200	50	110	・M6ねじ付属
626109-9220-240	120	270	45	250	50	160	・M6ねじ付属
626109-9220-245	120	270	45	250	50	160	・M6ねじ付属 ・M10/12ねじ、M10/M12ねじ穴接続用プレート付属
626109-9220-250	120	320	45	300	50	210	・M6ねじ付属 ・画像測定時の反射を抑える黒色アルマイト処理済
626109-9220-260	120	370	45	350	50	260	・M6ねじ付属
626109-9220-270	170	320	45	300	100	210	・M6ねじ付属 ・M10/12ねじ、M10/12ねじ穴接続用ブラケット付属
626109-9220-280	170	420	45	400	100	310	・M6ねじ付属 ・M10/12ねじ、M10/12ねじ穴接続用ブラケット付属
626109-9220-290	170	520	45	500	100	410	・M6ねじ付属 ・M10/12ねじ、M10/12ねじ穴接続用ブラケット付属

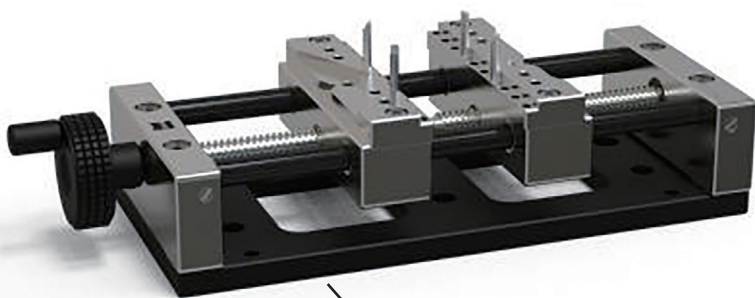

定盤接続用プレート

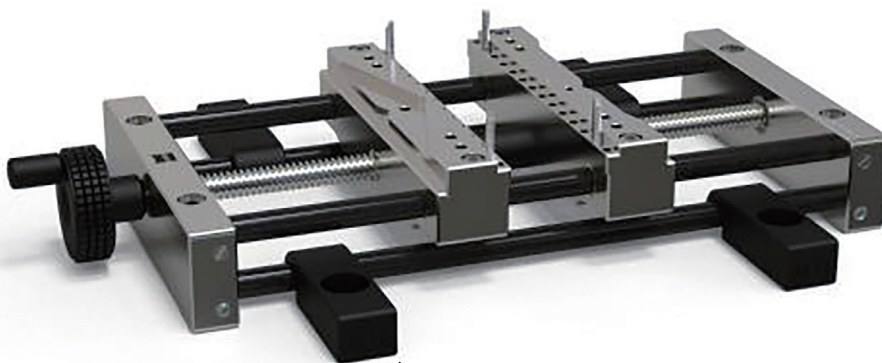

定盤接続用ブラケット



FixAssist®



FixAssist® VAST



FixAssist® XTR



FixAssist® XXT

FixAssist® VAST/FixAssist® XTR

FixAssist® VAST は VAST gold/XT gold、FixAssist® XTR は VAST XTR gold 用のスタイラスシステム組み立て治具です。Z 軸の水平方向の角度や、横方向に伸ばしたエクステンションに取り付けたキューブアダプタやアングルブロックの角度を正確に決めてスタイラスシステムを構築できます。

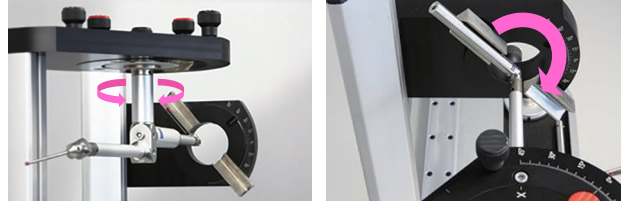

詳細	型式	Description
FixAssist® VAST® linear	626109-9120-100	FixAssist® VAST® linear, incl. tool kit
FixAssist® XTR	626109-9160-100	FixAssist® XTR linear, incl. tool kit

FixAssist® XXT

FixAssist® XXT は VAST XXT 用のスタイラスシステム組立治具です。エクステンションの先端に取り付けた星型キューブや星型スタイラス、ナックルジョイントやアングルピースの角度を正確に調整し、複雑なスタイラスシステムを構築することができます。

詳細	外観	型式	Description
FixAssist® XXT		626109-9140-200	FixAssist® XXT, including adapter set and tooling set
FixAssist® XXT Adaptersets		626109-9140-300	FixAssist® XXT adapter set for knuckle joints
FixAssist® XXT Adapter S1		626109-9140-160	Adapter S1 for clamped star styli
FixAssist® XXT Adapter W1		626109-9140-190	Adapter W1 for angle pieces < 25°
FixAssist® XXT Adapter K2		626109-9140-140	Adapter K2 for knuckle joints. Adapter K2 together with adapter K1 and alignment pin are used to adjust the angle of knuckle joints (626103-6180-021).
FixAssist® XXT Adapter K1		626109-9140-110	Adapter K1 for knuckle joints. Adapter K1 together with adapter K2 and alignment pin are used to adjust the angle of knuckle joints (626103-6180-021).
FixAssist® XXT Alignment pin		626109-9140-120	Alignment pin. Alignment pins are screwed into cubes, angle pieces and knuckle joints and used to adjust the different angles by aligning into a notch.

FixAssist® XXT 対応アクセサリ例

詳細	外観	型式	L	ML	DG	LE	DGE	system	weight (g)	Description
Knuckle joint M3 XXT, rotary		626103-6180-021	12		5				1	without rotatory joint receiver
Angle block M3 XXT with cone adaptor		626103-6020-015	7.75	4	5			cone adaptor	0.82	angle 15°
Angle block M3 XXT with cone adaptor		626103-6020-025	7.75	4	5			cone adaptor	0.82	angle 25°

● 対応アクセサリの詳細につきましてはお問い合わせください。